

## Chwytaki do układania kostki brukowej



■ Najwyższa jakość układania

■ Łatwa obsługa

■ System twist

■ Made  
■ in  
■ Germany







## Przekształcamy koparki w wysokowydajne maszyny do układania kostki brukowej.

Koparka, jako klasyczna maszyna obecna jest na każdym placu budowy. Ze względu na jej typową funkcję obrotu wokół własnej osi, zazwyczaj nie ma potrzeby przemieszczania koparki - działa najwydajniej stojąc nieruchomo. Optymalność wykorzystania koparki wzrasta z każdym dodatkowym osprzętem. Podobnie jak elastyczność i skuteczność Twojej firmy.

Pomysł firmy Hunklinger zaczyna się właśnie tutaj - dzięki hydraulicznemu chwytakowi do układania kostki brukowej każda koparka może zamienić się w wysokowydajną układarkę, a chwytak Hunklinger zajmuje niewiele miejsca w transporcie. Co więcej, szybko się go montuje

i ustawia. Jest niebywale prosty w obsłudze.

Zyskujesz elastyczność i niezależność przy pełnym wykorzystaniu sprzętu.

### Koparka = Układarka do Kostki Brukowej

Chwytaki do kostki Hunklinger zapewniają elastyczność i niezależność. Zwiększa to zyskowność i stwarza przewagę nad konkurencją.



# Chwytnak P01-2 mały i lekki

Chwytnak P01-2 zamienia minikoparki powyżej 1,7 t. w efektywne maszyny do układania. Wyróżnia go lekka i stabilna konstrukcja oraz łatwa obsługa. P01-2 w pełni wykorzystuje swój potencjał w układaniu kostki. Niezawodnie przesuwając prostokątną kostkę w żądany wzór. Opatentowany system Twist zapewnia niezawodność układania, nawet w przypadku zniekształconych warstw kostki brukowej.

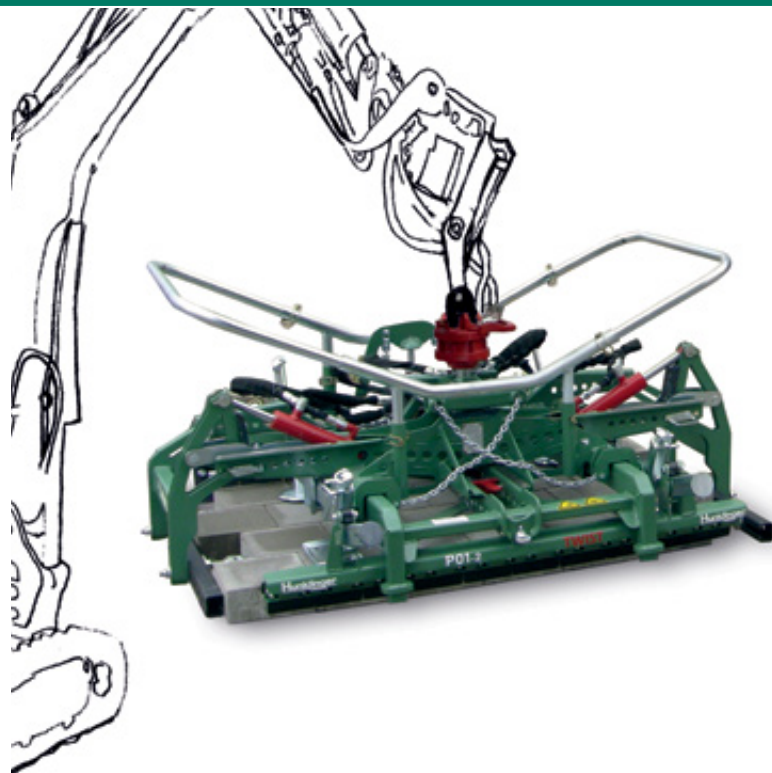

- ✓ Mała minikoparka + chwytnak P01-2 = przewaga nad konkurencją
- ✓ Wydajne układanie nawierzchni z kostki
- ✓ Mała inwestycja - wysoka rentowność



Do minikoparek na małych i ciasnych placach budowy



Przyjazny dla użytkownika lekki, solidny i łatwy w obsłudze



Układanie za pomocą ładowarki to świetna alternatywa



■ Mały, lekki, solidny

■ Do minikoparek powyżej 1,7 t

■ Łatwa obsługa bez użycia narzędzi

■ Regulowane uchwyty

# Chwytnak P12-2

## mocny i trwały

Chwytnak P12-2 łączy wydajność z niezwykłą siłą. Dedykowany do minikoparek od 2,5 t. oraz do samojezdnych układarek. Charakteryzuje go łatwa i szybka obsługa, duża moc przesuwania na zakładkę, praca bezpośrednio przy elewacji oraz pierwszorzędna jakość układania kostki. Nadaje się zarówno do małych, jak i dużych powierzchni. Dzięki opatentowanemu systemowi Twist nowy P12-2 chwytą i układa nawet zniekształcone warstwy kostki.

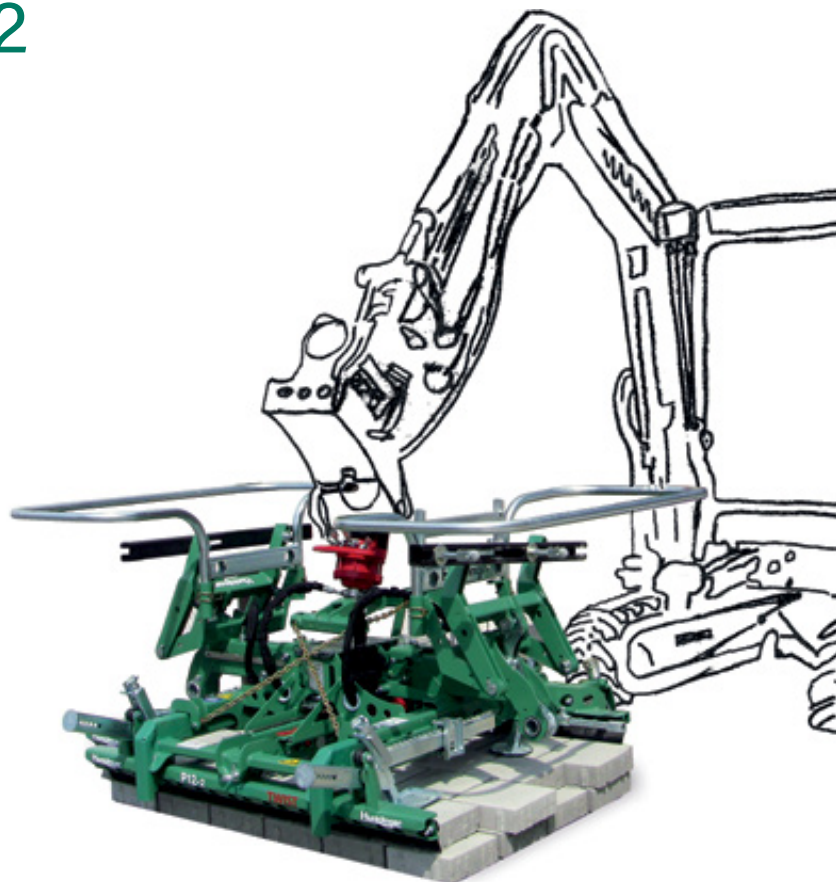

- ✓ Najwyższa jakość układania
- ✓ Przesuwa nawet niestandardową kostkę delikatnie, pewnie i niezawodnie
- ✓ Bezpiecznie chwytą zniekształcone warstwy kostki



Układanie przy ścianie  
... to prosta sprawa



Na maszynach do  
układania



Duża moc przesuwania  
z Shifting Adapter-Plus  
nawet przy niestandardowej kostki



■ Mocny i efektywny

■ Najwyższa jakość układania

■ Baza dla mocowania szybkozłączą

■ Duża moc przesuwania kostki



# Chwytnak P02-2

## potężny i funkcjonalny

Chwytnak P02-2 sprawdza się na minikoparkach powyżej 3,5 t.  
Z drugim programem sterującym P02-2 jest jeszcze bardziej elastyczny pod względem pracy z różnymi wzorami i rozmiarami kostki brukowej.  
Przeznaczony jest do płyt o większych rozmiarach.  
Opatentowany system Twist zapewnia niezawodność układania.  
Bezpiecznie chwyta bardzo dużą i przekrzywioną warstwę kostki, a także kostkę z niskimi dystansami

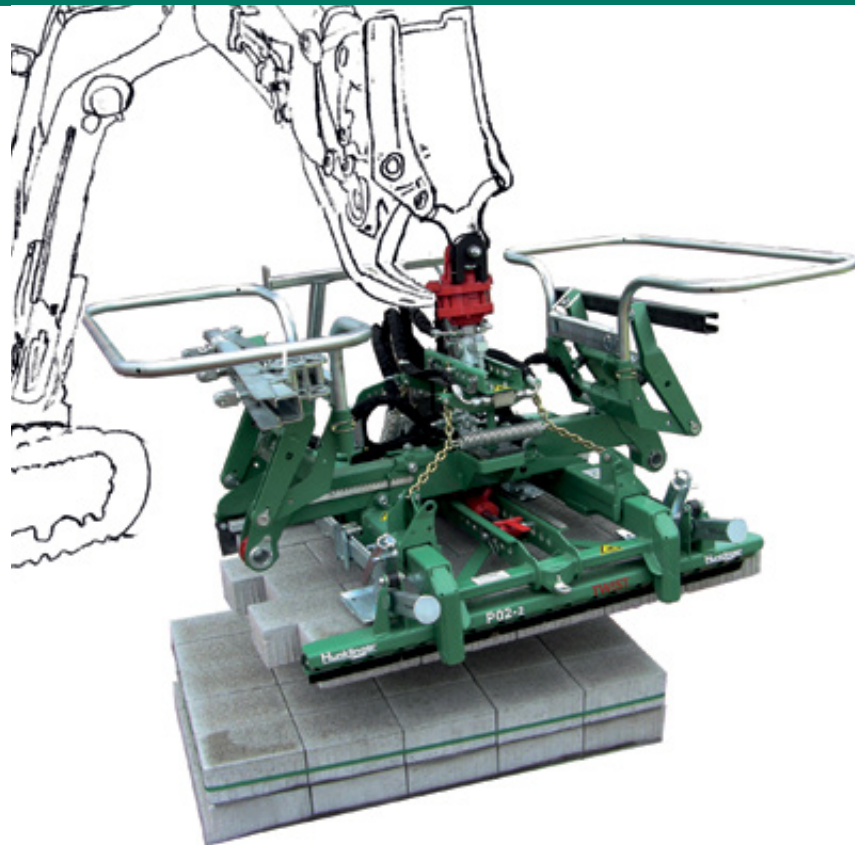

- ✓ Większa elastyczność pracy dzięki drugiemu programowi sterowania
- ✓ Przesuwa niestandardową kostkę w połączeniu z Shifting Adapter-Plus
- ✓ Idealny do przesuwania dużych płyt



Duża moc przesuwania niestandardowej kostki z Shifting Adapter-Plus



Najwyższa jakość układania



Indywidualna kontrola dwa programy sterowania



- Układanie dużych powierzchni
- Łatwa regulacja
- Przesunięcie do 30 cm
- Baza dla mocowania szybkozłączca
- Potężna moc przesuwania

# Chwytnak do kostki S400PV

Chwytnak do kostki S400PV to połączenie chwytaka wielofunkcyjnego S400 ze szczękami do kostki brukowej. Jest to idealny punkt wyjścia dla maszynowego układania kostki.

Podłączony do minikoparki powyżej 2,5t układa warstwy kostki bez przesunięcia. Nowy, zintegrowany system docisku pierwszego rzędu kostki zapewnia wysoką jakość układania. Dzięki szerokiemu asortymentowi wymiennych szczęk S400PV może przeobrazić się

- ✓ Dla warstw nie wymagających przesunięcia
- ✓ Do małych i średnich powierzchni układania
- ✓ Wygodny start w świecie maszynowego układania kostki brukowej

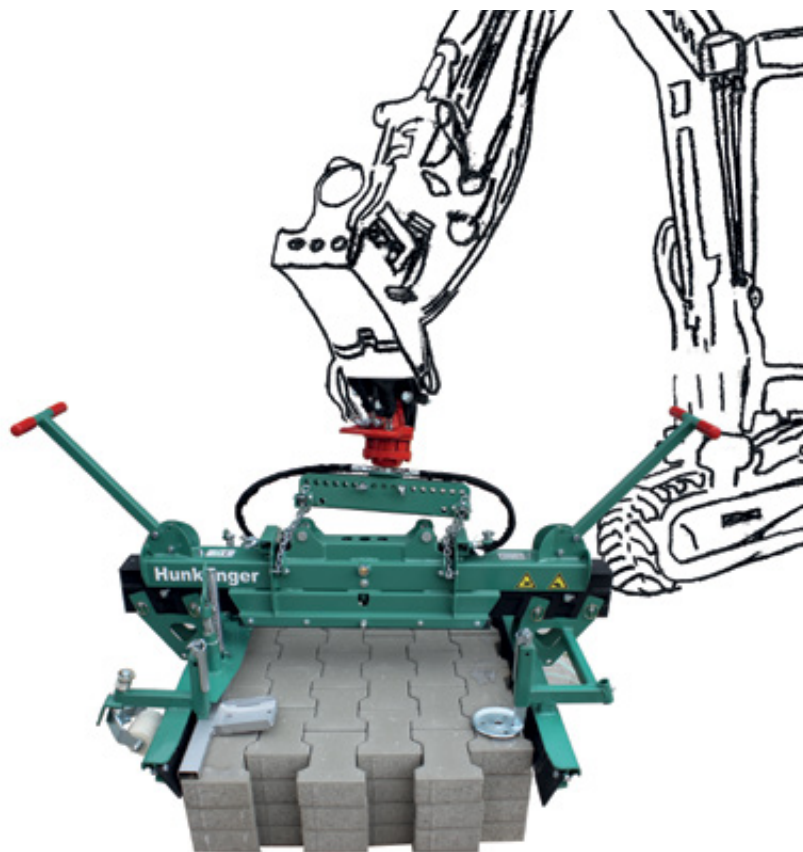

**NOWOŚĆ**

**Push-off System**



**Push-off System**  
system docisku pierwszego rzędu kostki



**Szczęki do kostki**  
z chwytakiem wielofunkcyjnym ułożą warstwę za warstwą.



**Dodatkowe szczęki**  
do kamieni oraz wiele innych szczęk do wyboru

Rozpocznij maszynowe układanie kostki z S400PV i jego wymiennymi, wielofunkcyjnymi szczękami.

# Cechy jakościowe



## Najwyższa jakość układania

Patrząc na nawierzchnię od razu przekonasz się o wyjątkowej jakości układania. Linie połączeń kolejnych warstw kostki muszą być powtarzalne, gładkie, proste i niezauważalne. Specjaliści chwalą chwytaki Hunklinger za bardzo wysoką jakość układania.



## Łatwa obsługa

Uruchomienie i obsługa wszechstronnego chwytaka do układania kostki brukowej powinny być łatwe w obsłudze. Chwytaki Hunklinger sprostają tak wysokim wymaganiom.



## Przesuwanie kostki brukowej

Chwytak do układania pokazuje swój pełny potencjał podczas pewnego i niezawodnego przesuwania rzędów kostki. Kostka z dużymi dystansami bocznymi oraz przesunięcie o 30 cm nie stanowią problemu dla chwytaków Hunklinger.

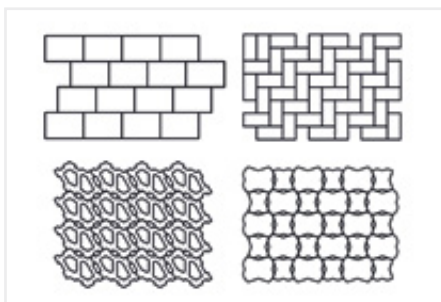

## Kostka brukowa i wzory

Rosnąca różnorodność wzorów o jeszcze większych wymiarach lub nowych elementach dystansowych stanowi wyzwanie dla chwytaków.



# Opatentowana niezawodność układania

## System *Twist*

Dzięki systemowi Twist chwytak dostosowuje się do zniekształconej warstwy kostki. W rezultacie chwytak Hunklinger chwyta warstwę kostki precyzyjnie z każdej strony, nawet jeżeli jest ona przekrzywiona. Maksymalne bezpieczeństwo chwytu i lepsza wydajność układania - gwarantowane.

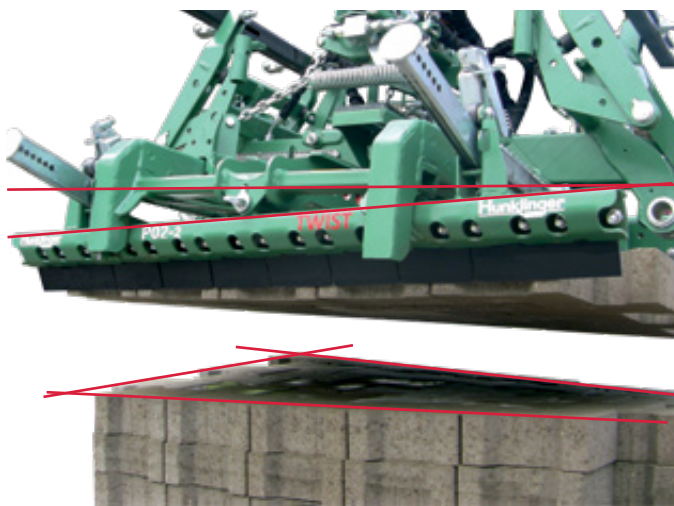

- ✓ Bezpieczne chwytnie nierównych warstw kostki
- ✓ Świetnie chwytnie zarówno bardzo duże, jak i bardzo niskie warstwy kostki
- ✓ System *Twist* jest w pełni zautomatyzowany

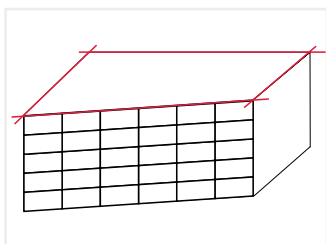

Krzywe warstwy kostki spowodowane nierównościami terenu.

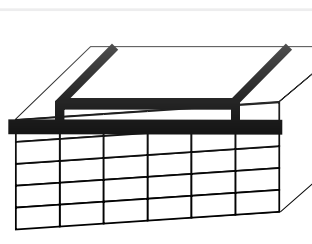

Bez systemu *Twist* problemy z chwytniem nierównych warstw kostki.

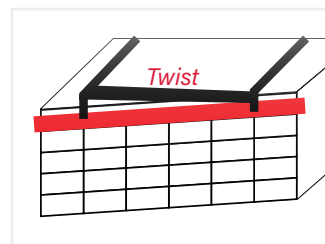

Z systemem *Twist* bezpieczne chwytnie i układanie każdej warstwy kostki.

„Mój stary chwytak Hunklinger nie posiadał systemu twist i od czasu do czasu miał problemy z chwytniem kostki na nierównym terenie. Teraz z naszym nowym modelem chwytaka Hunklinger możemy kłaść palety w dowolnym miejscu i chwytnie kostki bez najmniejszego problemu” Bernhard Neumann, Maseko Rental Service, Pattensen.

## Adapter do przesuwania płyt

Standardowy adapter chwytaka do kostki Hunklinger przesuwa kostkę do 20 cm.

W modelach P12 i P02 w połączeniu z adapterem do przesuwania płyt możliwe jest przesunięcie nawet o 30 cm.

Chwytki Hunklinger przesuują duże płyty o wymiarach 60 x 30 cm lub 60 x 40 cm.

W porównaniu do układania ręcznego to nieoceniony wzrost wydajności.

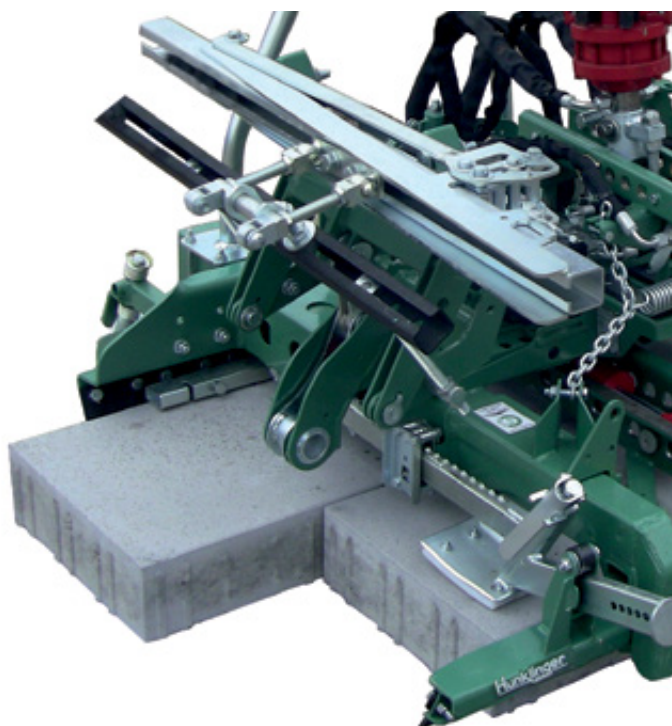

- Przesuwa płyty nawet o 30 cm
- Opcjonalne rozwiązanie dla modeli P12 i P02
- Widoczne zalety w porównaniu do standardowych metod układania

### Standardowa metoda:

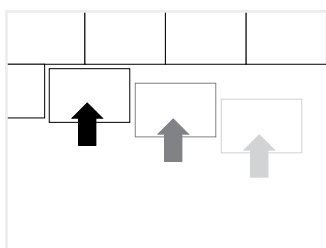

Układanie każdej kostki osobno.

### Układanie chwytakiem Hunklinger:

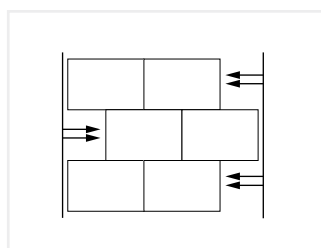

Chwytnak przesuwa całą warstwę....

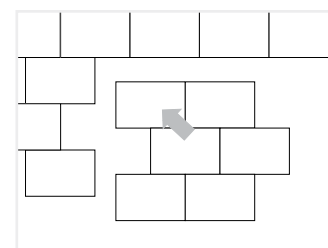

i układa ją za jednym razem.



# Shifting Adapter-Plus

przesuwa wymagającą kostkę i płyty

Coraz więcej rodzajów kostki brukowej posiada duże dystanse boczne, które po jej ułożeniu utrzymują kostkę na miejscu. Takie elementy utrudniają jednak przesuwanie kostki względem siebie na zakładkę. Opatentowany Shifting Adapter-Plus rozwiązuje problem przesuwając każdy z rzędów kostki osobno. Shifting Adapter-Plus można zastosować w każdym modelu chwytaka Hunklinger.



Opatentowana technika przesuwania

- Przesuwa nawet bardzo wymagającą kostkę
- Delikatny zarówno dla kostki jak i chwytaka za pomocą Shifting Adapter-Plus
- Zmodernizuj dowolny model chwytaka za pomocą Shifting Adapter-Plus

## Standardowo:

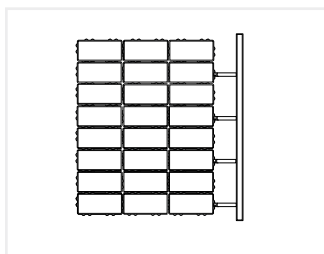

Siła przesunięcia rozkłada się na wszystkie rzędy

## Shifting Adapter-Plus:

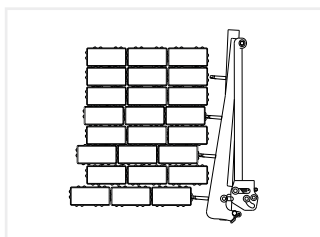

Rzędy kostki są przesuwane jeden po drugim.

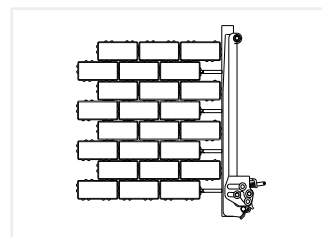

Duże dystanse boczne zostają sforsowane, a rzędy kostki

Opatentowana technika przesuwania

Hunklinger jest specjalistą w zakresie hydraulicznych chwytaków do układania kostki brukowej. Za naszym światowym sukcesem stoi produkcja na najwyższym poziomie.

Wszystkie nasze urządzenia powstają w Niemczech, w Bawarii.

Tysiące zadowolonych klientów sprawiają, że stajemy się jeszcze lepsi.



- Najwyższa jakość układania
- Łatwa obsługa
- *Niezawodność chwytania systemu „twist”*
- Przesuwanie kostki na zakładkę
- Do wszystkich rodzajów kostki brukowej
- Do minikoparek, układarek i ładowarek

\* Niniejszy katalog nie stanowi oferty w rozumieniu art. 66 i następnym kodeksu cywilnego.

Dealer

[www.hunklinger.pl](http://www.hunklinger.pl)

SERAFIN P.U.H.  
Andrzej Serafin  
32-088 Przybysławice  
ul. Widokowa 1  
NIP 9451516785

  
[www.serafin-maszyny.com](http://www.serafin-maszyny.com)  
[biuro@serafin-maszyny.com](mailto:biuro@serafin-maszyny.com)

kontakt ze specjalistą

[krzysztof.otto@serafin-maszyny.com](mailto:krzysztof.otto@serafin-maszyny.com)  
+48 668 580 988